

FIXSCREEN® SOLAR

Voorbouw MS 1

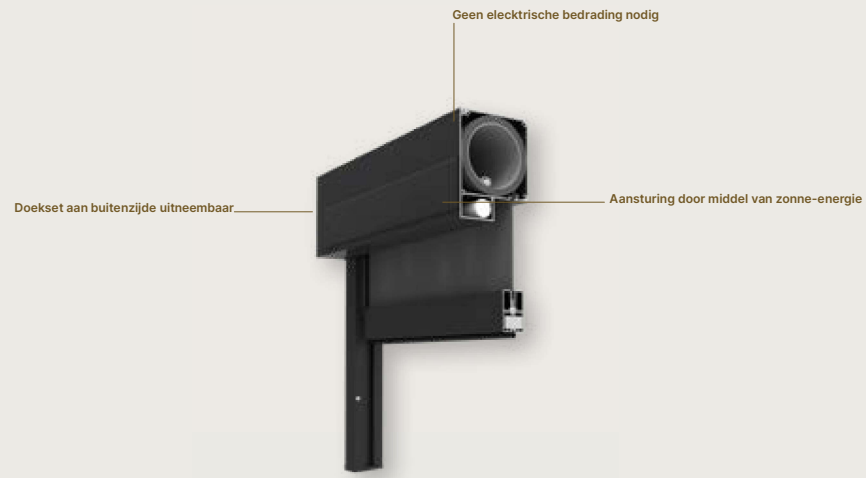

Design	Fixscreen® 100 Solar
Kastgrootte (HxD)	128 mm x 100 mm
Kastverlenging	-
Square	✓
Softline	-
Onderlat gedeeltelijk intrekbaar	✓
Vertrapte verzonken doekbuis	✓
Voetplaat zijgeleider	Onder een hoek van 0° of 5°
Windvastheid	
Windklasse EN13561:2004	3
Windtunneltestverslag	N°113-25809
Gegarandeerde windweerstand	Tot 130 km/h in gesloten toestand
Bediening	
Somfy radiogestuurde motor	✓
Certificaten	
DOP verklaring	DOP-2015SC00002
Duurzaamheidstestverslag	WTCB N°651 XE823 CAR4139

Afmetingen			
Enkele screen			
Glasvezeldoek Sergé / Natté / Privacy	Min. breedte	650 mm	
Polyesterdoek Soltis Horizon 86 / Soltis Perform 92 / Soltis Veozip	Max. breedte	4000 mm	3000 mm
	Max. hoogte	2700 mm	3500 mm
Tuffscreen muggengaas	Max. oppervlakte	10,8 m²	10,5 m²
		Verduisterend glasvezeldoek Satiné 21154	Min. breedte
Verduisterend polyesterdoek Soltis Opaque B92	Max. breedte	2000 mm	
	Max. hoogte	2700 mm	
	Max. oppervlakte	5,4 m²	

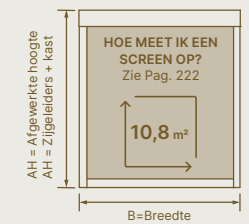

Twijfelt u over een Renson® buiten zonwering op zonne-energie?

De Somfy Solar app laat toe om vooraf, en in een specifieke omgeving, de mogelijkheden van een Solar oplossing vast te stellen. Gratis beschikbaar in de App store en via Google Play.



Voorbouwtekening metselwerk

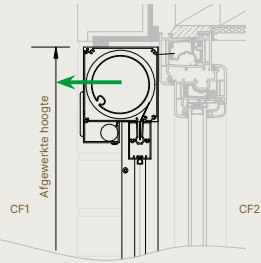

Kast

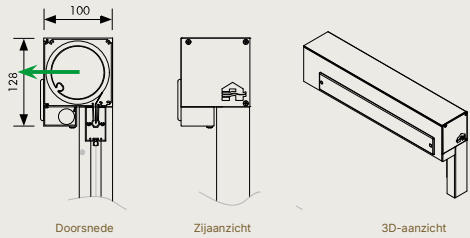

Onderlat

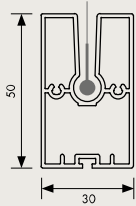

Kabeldoorvoer bij losse zonnecel

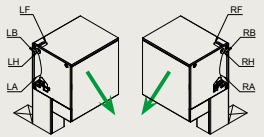

Doorvoer	Plaats doorvoer
F	boven
B	achter
H	zij
A	achter

Optie losse zonnecel

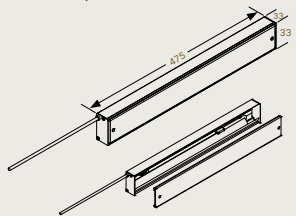

Zijgeleider

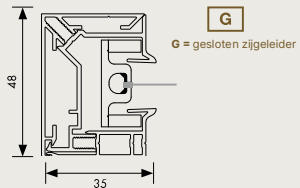

Voetplaat zijgeleider

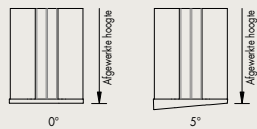

Kijkrichting bepaalt keuzeoptie kabeldoorvoer links of rechts
 Positie raam



Richting uitneembaarheid doekset

